

Chladicí a mrazicí stavebnicové boxy  
Chladicí a mrazicí jednotky  
Chladicí a mrazicí stavebnicové miniboxy

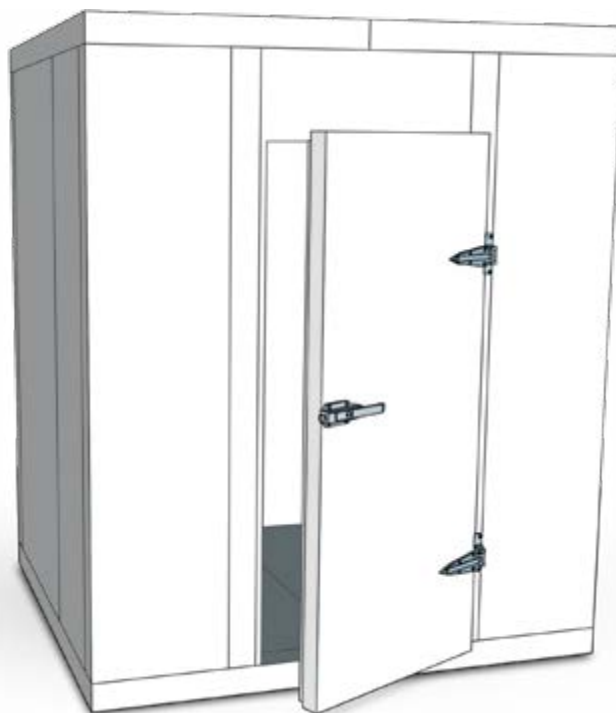

# CHLADICÍ A MRAZICÍ BOXY

NORDline

POSUVNÉ NEBO  
OTEVÍRACÍ DVEŘEZÁMKOVÝ SYSTÉM  
SPOJŮVELMI ÚČINNÁ  
IZOLACE

▼ ilustrační foto

CR

CHLADICÍ STAVEBNICOVÉ BOXY

## STANDARDNÍ PŘEVODNÍ

- zámkový systém spojování
- účinná polyuretanová izolace zaručující nízkou spotřebu elektrické energie
- šířka izolace 75 mm • standardní venkovní výška 2200 mm
- hloubky 1590 mm, 2070 mm, 3030 mm, 3990 mm
- šířka neomezeně, minimálně 1920 mm (rozšíření o 960 mm)
- dva typy dveří – otevírací (světlost 700 x 1800 mm / 1000 x 1800 mm) nebo posuvné (světlost 700 x 1800 mm / 1000 x 1800 mm)
- nerezová podlaha (možnost bez podlahy), lze ji zapustit

## NA OBJEDNÁVKU

- mrazicí boxy • posuvné dveře
- nájezdová rampa
- různé rozměry (termín dodání 2–3 měsíce)

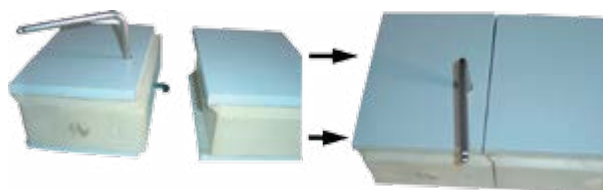

▼ zámkový systém spojování

Boxy včetně dveří *	CR 5,22	CR 6,97	CR 10,46	CR 13,93	CR 5,22B	CR 6,97B	CR 10,46B	CR 13,93B
Typ boxu	s podlahou	s podlahou	s podlahou	s podlahou	bez podlahy	bez podlahy	bez podlahy	bez podlahy
Vnější rozměry Š x H x V (cm)	192 x 159 x 220	192 x 207 x 220	192 x 303 x 220	192 x 399 x 220	192 x 159 x 212,5	192 x 207 x 212,5	192 x 303 x 212,5	192 x 399 x 212,5
Cena	57 700 Kč	67 500 Kč	81 900 Kč	99 500 Kč	50 700 Kč	55 500 Kč	67 100 Kč	81 700 Kč

\* cena zahrnuje 1 křídlové dveře – 700 mm

Rozšiřovací pásy	CRE 2,83	CRE 3,78	CRE 5,67	CRE 7,66	CRE 2,83B	CRE 3,78B	CRE 5,67B	CRE 7,66B
Typ rozšíření boxu	s podlahou	s podlahou	s podlahou	s podlahou	bez podlahy	bez podlahy	bez podlahy	bez podlahy
Vnější rozměry Š x H x V (cm)	96 x 159 x 220	96 x 207 x 220	96 x 303 x 220	96 x 399 x 220	96 x 159 x 212,5	96 x 207 x 212,5	96 x 303 x 212,5	96 x 399 x 212,5
Cena	15 900 Kč	19 200 Kč	22 800 Kč	28 000 Kč	11 400 Kč	12 100 Kč	13 800 Kč	17 000 Kč

Příslušenství	Světlost dveří	Světlost dveří	Nájezdová rampa	Nájezdová rampa	Tlaková redukce mrazicího boxu
Rozměry	700 x 1800 mm	1000 x 1800 mm	700 mm	1000 mm	–
Cena otev. dveře	17 500 Kč	19 900 Kč	6 500 Kč	7 500 Kč	2 500 Kč
Cena posuv. dveře	32 000 Kč	33 900 Kč	6 500 Kč	7 500 Kč	2 500 Kč

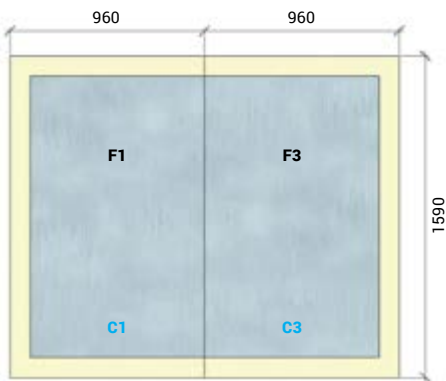
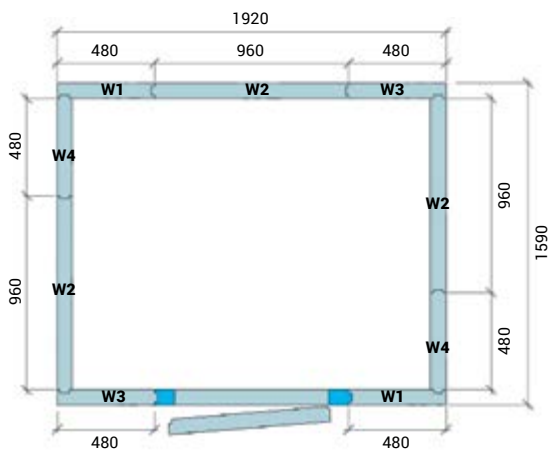

▼ CR 5,22

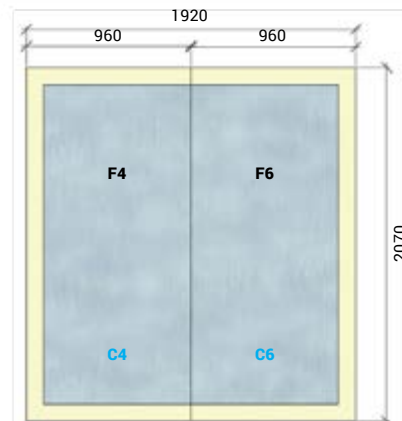
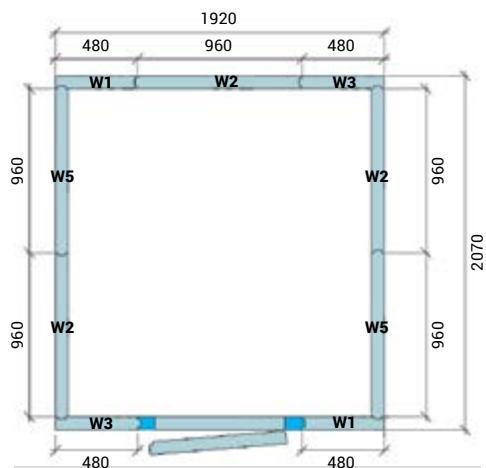

▼ CR 6,97

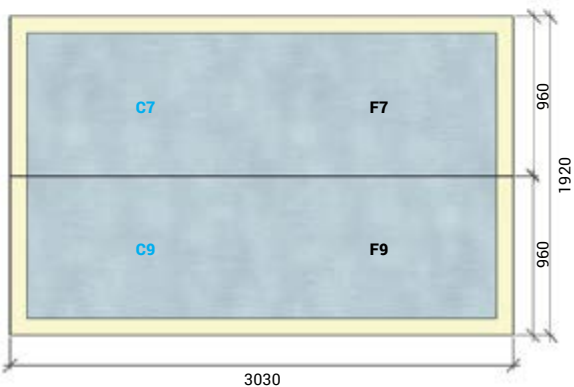
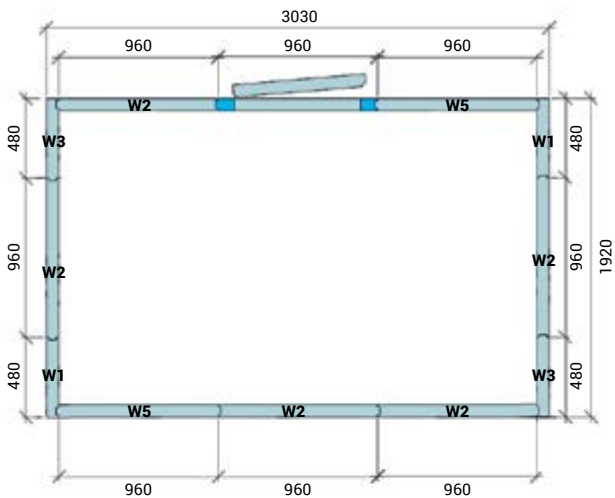

▼ CR 10,46

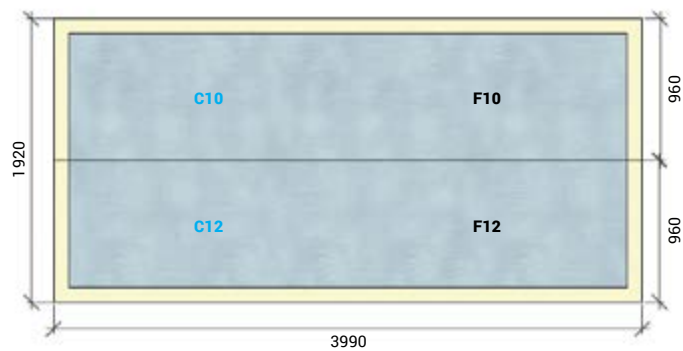
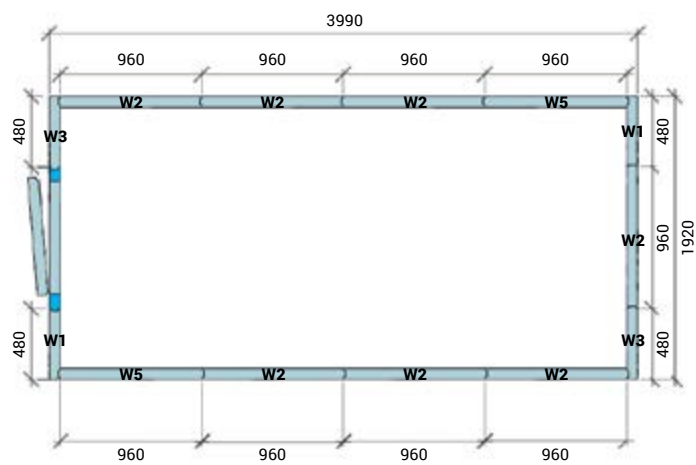

▼ CR 13,93

Dveře 700 mm lze zaměnit za kterýkoli panel W2.  
Posuvné dveře 1000 mm za dveřní panel a panel W3.

**POLAIR**VELMI RYCHLÁ  
MONTÁŽVELMI ÚČINNÁ  
IZOLACE**KXH**

CHLADICÍ STAVEBNICOVÉ BOXY

**STANDARDNÍ PŘEVEDENÍ**

- systém spojování pero – drážka – perfektní utěsnění jednotlivých panelů
- profilované sendvičové panely z pozinkovaného plechu
- šíře izolace 80 mm • dvojitá izolace dveří – šíře 800 mm
- účinná polyuretanová izolace – zaručuje nízkou spotřebu energie
- nerezová podlaha (nelze zapustit)

**NA OBJEDNÁVKU**

- jiné rozměry



ochranná vrstva

plech

polyuretanová izolace

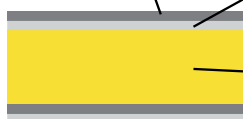

▼ jednoduchá a rychlá montáž – při 100% rovné podlaze, montáž boxu do 20 m<sup>3</sup> netrvá déle než 2–3 hodiny

Chladicí boxy - bez jednotky	KXH-2,94	KXH-4,41	KXH-6,61	KXH-7,71	KXH-8,81	KXH-11,02	KXH-11,75
Vnější rozměry Š x H x V (cm)	136 x 136 x 220	196 x 136 x 220	196 x 196 x 220	226 x 196 x 220	256 x 196 x 220	316 x 196 x 220	256 x 256 x 220
Cena	37 190 Kč	44 790 Kč	51 690 Kč	55 490 Kč	60 390 Kč	65 690 Kč	67 990 Kč



# SF

## BLOKOVÉ JEDNOTKY

### STANDARDNÍ PŘÍPRAVA

- nástěnné jednotky
- automatické odpařování kondenzátu
- vysoký chladicí a mrazicí výkon
- digitální ukazatel teploty
- montáž v dobře větrané místnosti

### NA OBJEDNÁVKU

- oddělené ovládání
- vyhřívání kompresoru

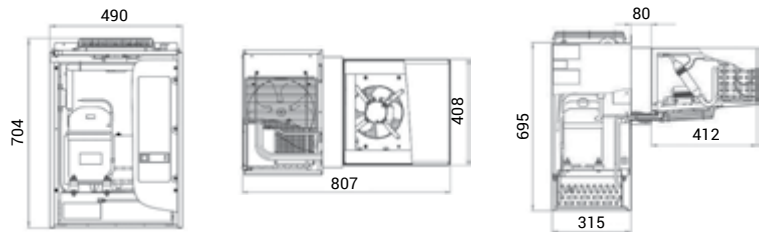

Blokové jednotky	Typ	Provozní teplota (°C)	Objem (m <sup>3</sup> )	Napětí (V)	Cena
<b>MM 109 SF</b>	chladicí	+10 až -5	3,6 – 7,1	230	<b>30 490 Kč</b>
<b>MM 111 SF</b>	chladicí	+10 až -5	4,1 – 7,6	230	<b>31 990 Kč</b>
<b>MM 113 SF</b>	chladicí	+10 až -5	5,4 – 9,7	230	<b>32 990 Kč</b>
<b>MM 115 SF</b>	chladicí	+10 až -5	6,3 – 11,2	230	<b>35 590 Kč</b>
<b>MB 109 SF</b>	mrazicí	-20 až -15	3,2 – 7,5	230	<b>38 990 Kč</b>

5

# ST

## STROPNÍ JEDNOTKY

### STANDARDNÍ PŘÍPRAVA

- stropní jednotky • vysoký chladicí a mrazicí výkon
- oddělená řídicí jednotka
- montáž v dobře větrané místnosti
- nutnost připojení na odpad



MM 109 ST

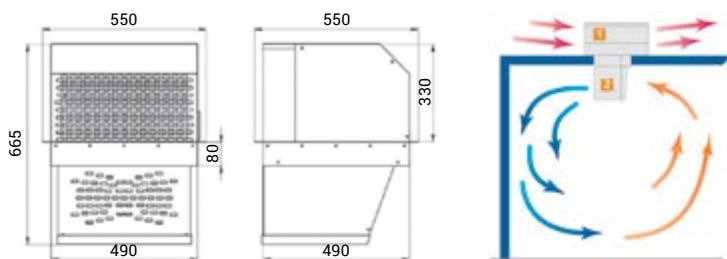

Stropní jednotky	Typ	Provozní teplota (°C)	Objem (m <sup>3</sup> )	Napětí (V)	Cena
<b>MM 109 ST</b>	chladicí	+5 až -5	1,3 – 9,8	230	<b>30 290 Kč</b>
<b>MM 113 ST</b>	chladicí	+5 až -5	4,0 – 14,0	230	<b>32 790 Kč</b>
<b>MM 115 ST</b>	chladicí	+5 až -5	6,0 – 21,0	230	<b>35 290 Kč</b>
<b>MB 109 ST</b>	mrazicí	-20 až -15	4,2 – 8,2	230	<b>38 690 Kč</b>

NORDline

# WMC, WMF

NÁSTĚNNÉ BLOKOVÉ JEDNOTKY

## STANDARDNÍ PŘÍKON

- ovládání na jednotce
- automatické odpařování kondenzátu
- montáž pouze do stěny boxu v dobře větrané místnosti



Nástěnné blokované jednotky	Typ	Provozní teplota (°C)	Příkon (kW)	Výkon (m <sup>3</sup> )	Napětí (V)	Cena
<b>NORDline WMC 140</b>	chladicí	+5 až -5	0,74	9 – 14	230	<b>39 590 Kč</b>
<b>NORDline WMC 205</b>	chladicí	+5 až -5	1,09	15 – 24	230	<b>49 390 Kč</b>
<b>NORDline WMC 245</b>	chladicí	+5 až -5	1,2	25 – 30	230	<b>49 690 Kč</b>
<b>NORDline WMC 325</b>	chladicí	+5 až -5	1,62	31 – 41	230	<b>51 490 Kč</b>
<b>NORDline WMC 385</b>	chladicí	+5 až -5	1,86	42 – 46	400	<b>53 790 Kč</b>
<b>NORDline WMC 500</b>	chladicí	+5 až -5	2,32	47 – 61	400	<b>71 590 Kč</b>
<b>NORDline WMF 145</b>	mrazicí	-15 až -25	1,1	10 – 14	230	<b>46 890 Kč</b>
<b>NORDline WMF 270</b>	mrazicí	-15 až -25	1,96	15 – 40	400	<b>65 990 Kč</b>
<b>NORDline WMF 360</b>	mrazicí	-15 až -25	2,86	41 – 61	400	<b>68 890 Kč</b>

NORDline

# CMC, CMF

STROPNÍ BLOKOVÉ JEDNOTKY

## STANDARDNÍ PŘÍKON

- oddělená řídicí jednotka
- ovládání osvětlení na řídicí jednotce
- kabely nejsou součástí • nutnost připojení na odpad
- montáž pouze do stropu boxu v dobře větrané místnosti



Stropní blokované jednotky	Typ	Provozní teplota (°C)	Příkon (kW)	Výkon (m <sup>3</sup> )	Napětí (V)	Cena
<b>NORDline CMC 140</b>	chladicí	+5 až -5	0,74	9 – 14	230	<b>40 520 Kč</b>
<b>NORDline CMC 205</b>	chladicí	+5 až -5	1,09	15 – 24	230	<b>51 670 Kč</b>
<b>NORDline CMC 245</b>	chladicí	+5 až -5	1,2	25 – 30	230	<b>53 290 Kč</b>
<b>NORDline CMC 325</b>	chladicí	+5 až -5	1,62	31 – 41	230	<b>54 890 Kč</b>
<b>NORDline CMC 385</b>	chladicí	+5 až -5	1,86	42 – 46	400	<b>58 590 Kč</b>
<b>NORDline CMC 500</b>	chladicí	+5 až -5	2,32	47 – 61	400	<b>76 190 Kč</b>
<b>NORDline CMF 145</b>	mrazicí	-15 až -25	1,1	10 – 14	230	<b>45 390 Kč</b>
<b>NORDline CMF 270</b>	mrazicí	-15 až -25	1,96	15 – 40	400	<b>72 690 Kč</b>
<b>NORDline CMF 360</b>	mrazicí	-15 až -25	2,86	41 – 61	400	<b>88 690 Kč</b>

# FSC, FSF

SPLITOVÉ JEDNOTKY

## STANDARDNÍ PŘÍKON

- oddělená řídicí jednotka
- nutnost připojení na odpad
- ovládání osvětlení na řídicí jednotce
- propojovací potrubí a kabely nejsou součástí
- montáž na zem, na strop boxu nebo na konzoly



### ▼ FSC 1065

Splitové jednotky	Typ	Provozní teplota (°C)	Průměr potrubí	Příkon (kW)	Výkon (m <sup>3</sup> )	Napětí (V)	Rozměry venkovní jednotky Š x H x V (cm)	Cena
<b>NORDline FSC 140</b>	chladicí	+5 až -5	3/8" a 1/4"	0,74	1 – 14	230	96 x 49 x 47	<b>43 890 Kč</b>
<b>NORDline FSC 205</b>	chladicí	+5 až -5	1/2" a 1/4"	1,09	15 – 24	230	96 x 49 x 47	<b>44 790 Kč</b>
<b>NORDline FSC 245</b>	chladicí	+5 až -5	1/2" a 1/4"	1,2	25 – 30	230	96 x 49 x 47	<b>51 290 Kč</b>
<b>NORDline FSC 325</b>	chladicí	+5 až -5	5/8" a 3/8"	1,62	31 – 41	230	105 x 50 x 57	<b>52 690 Kč</b>
<b>NORDline FSC 385</b>	chladicí	+5 až -5	5/8" a 3/8"	1,86	42 – 46	400	105 x 50 x 57	<b>59 690 Kč</b>
<b>NORDline FSC 500</b>	chladicí	+5 až -5	3/4" a 3/8"	2,32	47 – 61	400	126 x 49 x 76	<b>63 690 Kč</b>
<b>NORDline FSC 670</b>	chladicí	+5 až -5	3/4" a 1/2"	3,11	62 – 93	400	126 x 49 x 76	<b>70 590 Kč</b>
<b>NORDline FSC 740</b>	chladicí	+5 až -5	3/4" a 1/2"	3,7	94 – 121	400	126 x 49 x 76	<b>82 590 Kč</b>
<b>NORDline FSC 890</b>	chladicí	+5 až -5	7/8" a 1/2"	4,15	122 – 138	400	126 x 49 x 76	<b>86 490 Kč</b>
<b>NORDline FSC 1065</b>	chladicí	+5 až -5	7/8" a 1/2"	4,57	139 – 183	400	107 x 50 x 133	<b>95 490 Kč</b>
<b>NORDline FSC 1165</b>	chladicí	+5 až -5	7/8" a 1/2"	5,2	184 – 208	400	107 x 50 x 133	<b>99 790 Kč</b>
<b>NORDline FSF 145</b>	mrazicí	-15 až -25	5/8" a 1/4"	1,1	10 – 14	230	96 x 49 x 47	<b>52 290 Kč</b>
<b>NORDline FSF 270</b>	mrazicí	-15 až -25	3/4" a 3/8"	1,96	15 – 40	400	105 x 50 x 57	<b>66 990 Kč</b>
<b>NORDline FSF 360</b>	mrazicí	-15 až -25	7/8" a 3/8"	2,86	41 – 62	400	126 x 49 x 76	<b>79 190 Kč</b>
<b>NORDline FSF 475</b>	mrazicí	-15 až -25	7/8" a 1/2"	3,48	63 – 90	400	126 x 49 x 76	<b>91 690 Kč</b>

V nabídce také sdružené jednotky, chlazení pro haly, stadiony, apod.

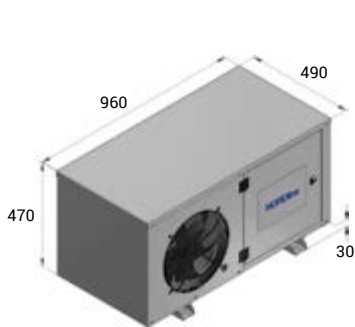

▼ FSC 140, FSC 205, FSC 245, FSF 145

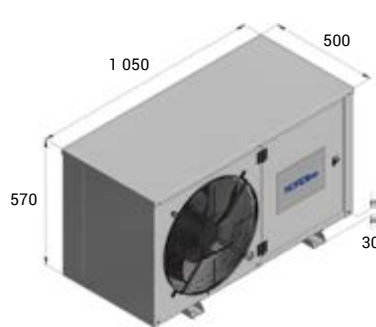

▼ FSC 325, FSC 385, FSF 270

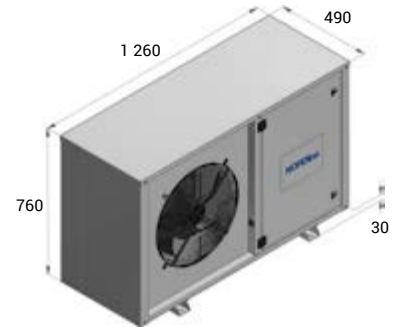

▼ FSC 500, FSC 670, FSF 360, FSF 475



▼ FSC 140



▼ FSC 740, FSC 890

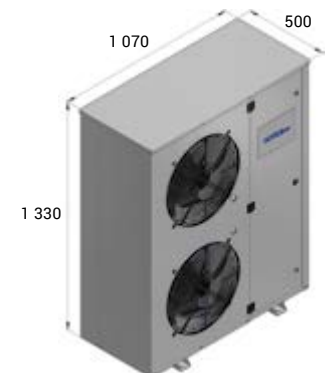

▼ FSC 1065, FSC 1165

NORDline

VENTILOVANÉ  
CHLAZENÍCHLADICÍ  
VERZEMRAZICÍ  
VERZE

# MINIBOX

CHLADICÍ A MRAZICÍ STAVEBNICOVÉ  
MINIBOXY

## STANDARDNÍ PŘÍKON

**model 100TN** chladicí provedení**model 100BT** mrazicí provedení

- bílé provedení • ventilované chlazení • agregát
- chladivo R 404a • automatické odtávání
- automatické odpařování kondenzátu
- digitální termostat • zámkový systém spojování
- polyuretanová izolace • šíře izolace 60 mm
- 3 ks nerezových polic 88 x 40 cm • nerezová podlaha
- otvory v bočních stěnách pro možné umístění nerezových tyčí nebo polic
- napětí 230 V / 50 Hz

## NA OBJEDNÁVKU

- verze bez agregátu
- nerezový vozík pro 38 plechů 60 x 40 cm nebo 19 plechů 60 x 80 cm – cena 18 790 Kč
- nerezová tyč pro zavěšení uzenin nebo masa – cena 1 990 Kč



Minibox	100WHITN	100WHIBT
Čistý objem (l)	1400	1400
Světlost dveří Š x V (cm)	70 x 168	70 x 168
Provozní teplota (°C)	0 až +10	-18 až -20
Příkon (W)	570	700
Vnější rozměry H x Š x V (cm)	100 x 100 x 212	100 x 100 x 212
<b>Cena</b>	<b>57 100 Kč</b>	<b>66 860 Kč</b>